

Felhasználási terület

Egy csapolási pont ellátására:

> Mosogató



> Dupla kézmosó

> Mosdó sor





Energetikai besorolás **A** CEX-U (MPS®: 11 vagy 13,5 kW-on üzemelhető be)

Cikkszám:	2400-26213	
Típus:	zárt rendszerű	
Maximum üzemi nyomás [MPa (bar)]:	1 (10)	
Víz oldali csatlakozás (KM):	G 3/8"	
Választható hőmérséklet tartomány [°C]:	20 – 60	
Csapolási mennyiség $\Delta t = 33 K^{1) 2)}$ [liter/perc]:	4,8	5,8 ³⁾
Bekapcsolási / max. csapolási mennyiség ⁴⁾ [liter/perc]:	2 / 5	
Névleges teljesítmény [kW]:	11,0	13,5
Betáp áram:	3~ / PE 400 V AC	
Névleges áramfelvétel ²⁾ [A]:	16	20
Ajánlott kábel átmérő ²⁾ [mm ²]:	1,5	2,5
IES® fűtőszál technológia:	✓	
Smart Control előkészítés:	✓  (opcionális)	
FX távirányító előkészítés:	✓  (opcionális)	
Szolár kompatibilitás, utánfűtésre alkalmas (max. 70°C betáp víz fogadása):	✓ 	
VDE minősítés / Érintésvédelmi besorolás:	✓ / IP 24	
Megengedett ellenállás 15 °C [Ωcm] ≥ :	1000	
Névleges űrtartalom [liter]:	0,3	
Feltöltött súly [kg]:	kb. 2,7	
Méretek (magasság × szélesség × mélység) [cm]:	29,4 × 17,7 × 10,8	

1) Hőlépcső pl. 12 °C – 45 °C 2) Beállított teljesítmény függvényében 3) Kevert víz 4) Átfolyási mennyiség korlátozva az optimális hőlépcső érdekében

Description

- > Elektronikus vezérlési elvű átfolyós vízmelegítő, kompakt kivitelben (felső kifolyású)
- > Az elektronikus vezérlés másodpercenként hússzor ellenőrzi a betáp víz jellemzőit és ennek megfelelően modulálja a fűtőszálak teljesítményét
- > Egyszerű működtetés, LCD kijelzővel, 20 °C -tól 55 °C-os csapolási hőmérséklet kiválasztására, funkció kijelzések
- > Igény szerint szabadon beállítható két »kedvenc« hőmérséklet
- > Egyszerű felszerelhetőség, kis méret, 1/2" KM víz oldali csatlakozások
- > Háromfázisú készülék, megfelelő betáp kábellel
- > A dupla hőmérséklet vezérlés (TTC®) precíz hőmérséklet beállítást tesz lehetővé
- > Kimagasló élettartam, vízkő lerakódását gátló IES® fűtőszál technológia
- > Az MPS® funkció (Multiple Power System) lehetővé teszi a beüzemeléskor 11 vagy 13,5 kW teljesítmény kiválasztását
- > iPad* (iOS 5 és felette, FXE vezeték nélküli adapter, CLAGE Home Server és »Smart Control«) applikációval is irányítható
- > Szolár kompatibilis, utánfűtésre alkalmas, akár 70 °C betáp víz fogadására képes

Gazdaságossági összehasonlítás: (forrás: www.clage.hu)

Akár 40 % energia megtakarítás hagyományos mini bojlerrel szemben.

Az E kompakt átfolyós vízmelegítők gazdaságosan üzemelnek, hiszen kizárólag akkor fogyasztanak elektromos áramot amíg a csaptelep nyitva van. Nincs készenléti áramfelvétel, nincs hőveszteség.

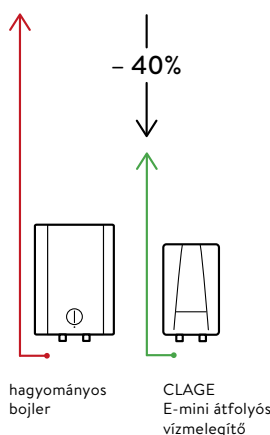

Zárt rendszerű bekötési példa.

Kérjük figyelmesen tanulmányozza a használati útmutatót és tartsa be annak utasításait.

Méretetek milliméterben

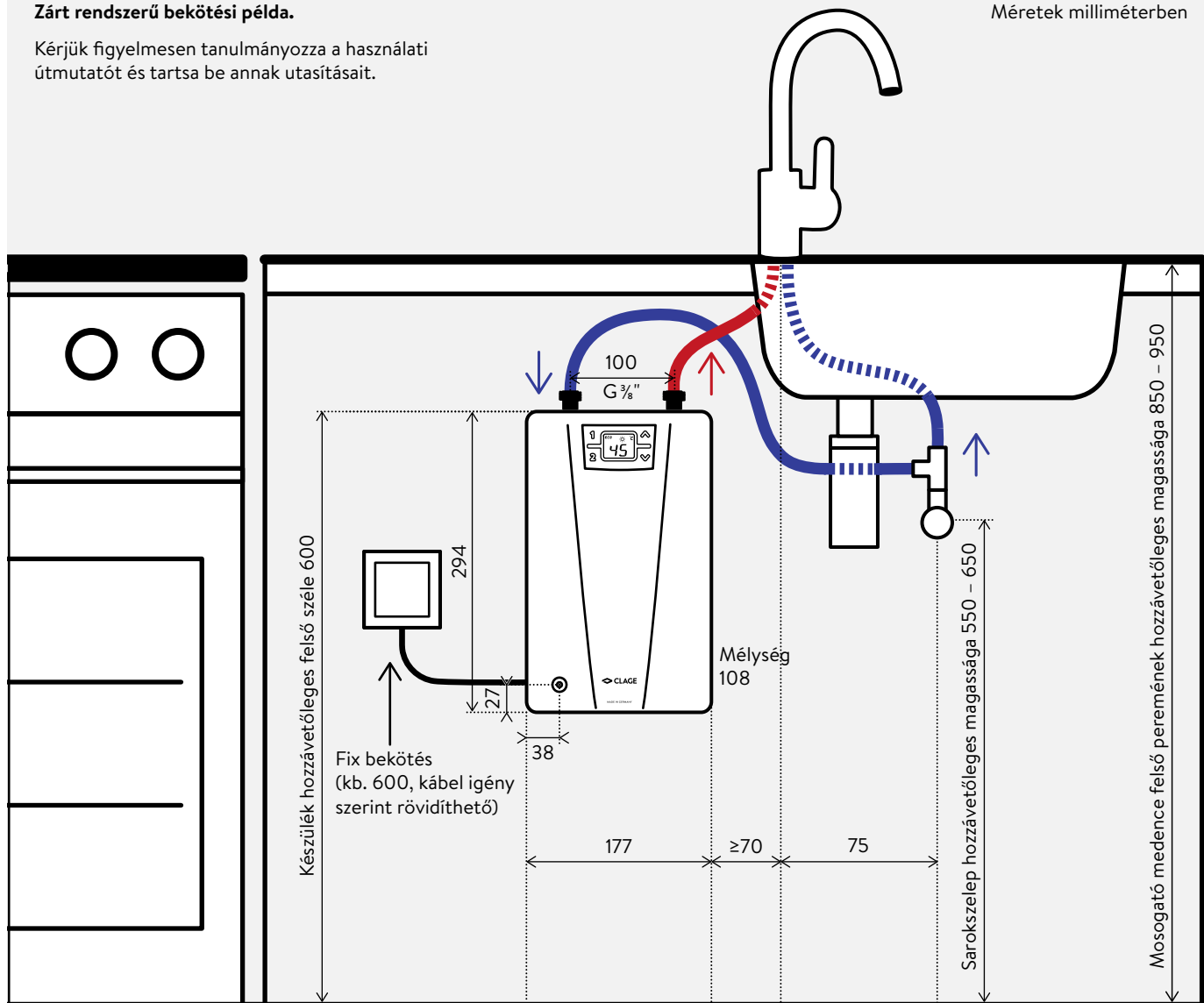

Szabad kifolyású bekötési példa.

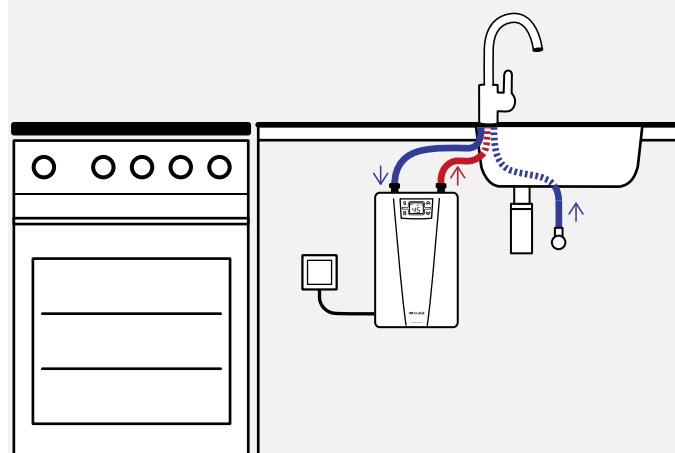

Terhelésválasztó relé (LAB) alkalmazása háromfázisú tűzhellyel közös bekötési pont esetén.

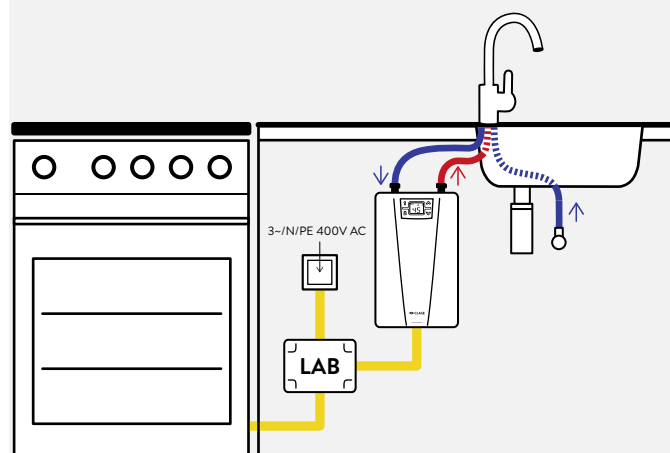

Opcionális tartozék felső kifolyású bekötéshez



FVS

Flexibilis bekötő cső, 3/8" BM, 50 cm hossz.

Cikksz.: 89620

T-idom (szűkítő szükséges)

T-idom, 3/8" BM, 10 mm

Cikksz.: 89610



FX (opcionális)

A készüléken található vezérlőn kívül a berendezés alkalmas távirányítóval történő vezérlésre, mely 10 méter hatósugárral rendelkezik. Biztonságos, kétirányú vezeték nélküli kapcsolat, 2 kedvenc hőmérséklet beállításának lehetősége 20 °C – 60 °C között, LCD kijelzővel, mágneses fali konzollal, IP 20 érintésvédelmi besorolással. Elemekkel szállítjuk.

Méretetek (magasság × szélesség × mélység): 5,8 × 12,5 × 1,9 cm

FX: Cikksz.: 2400-26050



LAB (opcionális)

Terhelésleválasztó relé, kábel előkészítéssel, kötő dobozban, készre szerelve, 11 kW-ig, IP 55 érintésvédelmi besorolással. Méretek (magasság × szélesség × mélység): 17 × 13 × 8 cm

LAB: Cikksz.: 82260



Opcionális konyhai tartozék

EAK

Elegáns, keverőfejes csaptelep, forgatható 20 cm-es kifolyó csővel

EAK: Cikksz.: 1100-04430



Opcionális fürdőszobai tartozék

EWT / EWT-C

Keverőfejes csaptelep, nikkal és ólom mentes alkatrészek, 11,2 cm-es kifolyó karral.

EWT (szabad kifolyású): Cikksz.: 1100-04420

EWT-C (zárt rendszerű): Cikksz.: 1100-04421



CSP 3 és CSP 6 perlátor (opcionális tartozék)

A perlátor funkciója, hogy levegő adagolásával a vizet selymesebbé tegye, egyúttal kevesebb mennyiséget engedjen át a kifolyón ezáltal gazdaságosabbá és kényelmesebbé tegye annak működését.

- > M 22/24 perlátor csaptelepekhez
CSP 6 (< 3,5 liter/perc): Cikksz.: 0010-00461
- > M 24a krómozott perlátor
CSP 6a: Cikksz.: 0010-0047
- > M 22i krómozott perlátor
CSP 6i: Cikksz.: 0010-0046